

03

0305-1

Rundsteckverbinder mit Schraubverschluss M16 nach IEC 61076-2-106, IP40/IP68



Einbaukupplung nach AISG-Spezifikation und IEC 61076-2-106, IP68, mit Schraubverschluss und Lötanschlüssen, für Rückseitenmontage

03 0305-1

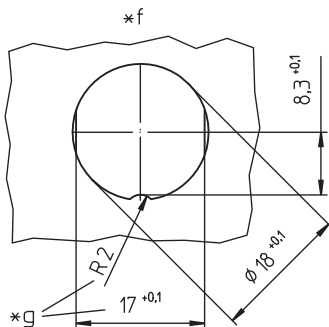
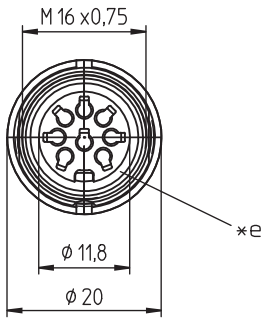
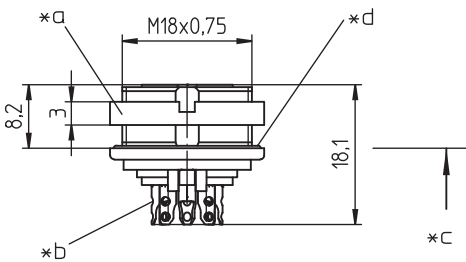
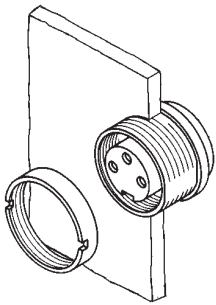

Umgebungsbedingungen

Temperaturbereich -40 °C/+85 °C

Werkstoffe

Kontaktträger	PA GF, V-0 nach UL94
Kontaktbuchse	CuZn, versilbert und flashvergoldet
Gehäuse	Zn-Druckguss, unterkupfert und vernickelt
Ringmutter	CuZn, vernickelt
Dichtung	CR (flach), NBR (O-Ring)

Mechanische Daten

Steckkraft/Kontakt	$\leq 5,0 \text{ N}^1$
Ziehkraft/Kontakt	$\geq 1,2 \text{ N}^1$
Anzugsdrehmoment Steckverbinder	1-3 Nm
Anzugsdrehmoment Mutter	1-3 Nm
Schutzart	IP68 ²

¹ gemessen mit einem polierten Stahlstift, Nennmaß 1,5 mm

² nach IEC DIN EN 60529, nur in verschraubtem Zustand mit einem dazugehörigen Gegenstück; IPX8-Anforderungen in Absprache zwischen Anwender und Hersteller









Anschließbare Leiter Lötanschluss



Querschnitt $\leq 0,75 \text{ mm}^2$ (AWG 20)

Elektrische Daten (bei T_u 20 °C)

Durchgangswiderstand	$\leq 5 \text{ m}\Omega$
Bemessungsstrom	5 A (T_u 40 °C)
Bemessungsspannung	100 V (bei Verschmutzungsgrad 1) 32 V (bei Verschmutzungsgrad 2)
Bemessungsstoßspannung	500 V
Isolierstoffgruppe	II (IEC)/I (UL) (400 \leq CTI < 600)
Überspannungskategorie	I
Isolationswiderstand	> 100 M Ω

Zugehörige Produkte

Gegenstücke		
 0331	 0332	 0332-1
 03200	 0365	 036500
 Weitere Produkte auf Anfrage	 Weitere Produkte auf Anfrage	

Zubehör		
 0322 C 16	 0381	 038199

03

0305-1

Polbilder, von der Lötseite gesehen



*h

0305-1 05-3

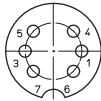

-

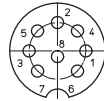

08-a

0305-1 08-1

[0384](#)

[0385](#)

[038799](#)

Verarbeitungsequipment

[ZMS 20](#)

- *a Mutter lose beigelegt
- *b Lötkehl
- *c Montagerichtung
- *d O-Ring-Dichtung
- *e Flachdichtung
- *f Einbauöffnung
- *g Verdrehschutz, Ausführung wahlweise
- *h Polbild nach AISG C485

03

0305-1

Bestellbezeichnung	Polzahl	VE (Stück)	MDQ (Stück)
0305-1 05-3	5	50	100
0305-1 08-1	8	50	100

Verpackung:
im Karton