

03 0306

Rundsteckverbinder mit Schraubverschluss M16 nach IEC 61076-2-106, IP40/IP68



Einbaukupplung nach IEC 61076-2-106, IP68, mit
Schraubverschluss, für Leiterplatten, für Frontmontage

03 0306

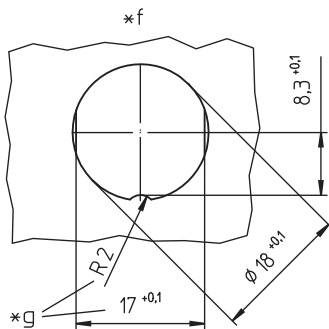
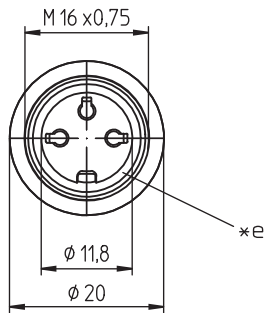
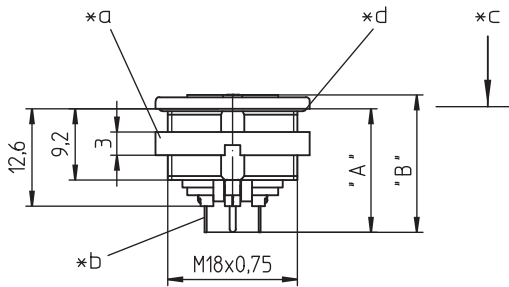
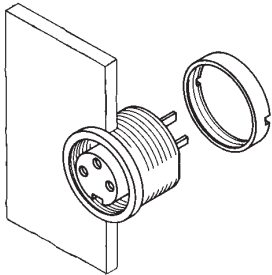

Umgebungsbedingungen

Temperaturbereich -40 °C/+85 °C

Werkstoffe

Kontaktträger	PA GF, V-0 nach UL94
Kontaktbuchse	CuZn, versilbert und flashvergoldet, im Lötbereich verzinkt (3- bis 8-polig) CuZn, unternickelt und vergoldet, im Lötbereich verzinkt (12- bis 14-polig)
Gehäuse	Zn-Druckguss, unterkupfert und vernickelt
Ringmutter	CuZn, vernickelt
Dichtung	CR (flach), NBR (O-Ring)

Mechanische Daten

Steckkraft/Kontakt	≤ 5,0 N ¹
Ziehkraft/Kontakt	≥ 1,2 N (3- bis 8-polig) ≥ 0,9 N (12- bis 14-polig) ¹
Anzugsdrehmoment Steckverbinder	1-3 Nm
Anzugsdrehmoment Mutter	1-3 Nm
Schutzart	IP68 ²

¹ gemessen mit einem polierten Stahlstift, Nennmaß 1,5 mm (1,0 mm bei 12- bis 14-polig)

² nach IEC DIN EN 60529, nur in verschraubtem Zustand mit einem dazugehörigen Gegenstück; IPX8-Anforderungen in Absprache zwischen Anwender und Hersteller

Elektrische Daten (bei T_v 20 °C)

Durchgangswiderstand	≤ 5 mΩ
Bemessungsstrom	5 A (T _v 40 °C, 3- bis 8-polig) 3 A (T _v 40 °C, 12- bis 14-polig)
Bemessungsspannung	bei Verschmutzungsgrad 1: 300 V (Polbilder 03, 04, 05-1, 06, 07) 100 V (Polbilder 05, 07-1, 08, 08-1) 160 V (Polbilder 12, 14) bei Verschmutzungsgrad 2: 250 V (Polbilder 03, 04) 32 V (Polbilder 05, 07-1, 08, 08-1) 160 V (Polbilder 05-1, 06, 07, 12, 14)
Bemessungsstoßspannung	1500 V (Polbilder 03, 04, 05-1, 06, 07, 12, 14) 500 V (Polbilder 05, 07-1, 08, 08-1)
Isolierstoffgruppe	II (IEC)/I (UL) (400 ≤ CTI < 600)
Überspannungskategorie	I
Isolationswiderstand	> 100 MΩ

03

0306

Polbilder, von der Lötseite gesehen

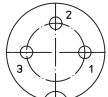

03-a
0306 03



04-a
0306 04

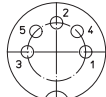

05-b
0306 05



05-a
0306 05-1



06-a
0306 06



07-a
0306 07

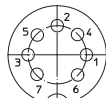

07-b
0306 07-1



0306 08



08-a
0306 08-1



12-a
0306 12



14-a
0306 14

Zugehörige Produkte

Gegenstücke

☑ 0331	☑ 0332	☑ 0332-1
☑ 033200	☑ 0365	☑ 036500

Zubehör

☑ 0322 C 16	☑ 0381	☑ 038199
☑ 0382	☑ 0384	☑ 0385
☑ 038799		

Verarbeitungsequipment

☑ ZMS 20

03 0306

Leiterplattenlayout, von der Lötseite gesehen

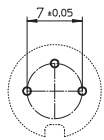

03-a
0306 03

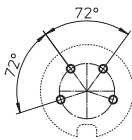

04-a
0306 04

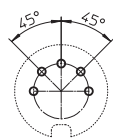

05-b
0306 05

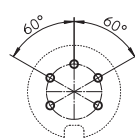

05-a
0306 05-1

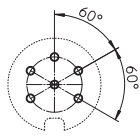

06-a
0306 06

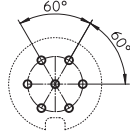

07-a
0306 07

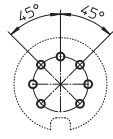

07-b
0306 07-1

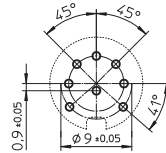

0306 08

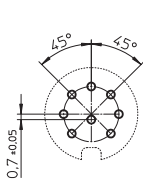

08-a
0306 08-1

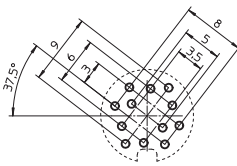

12-a
0306 12

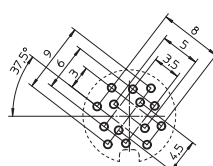

14-a
0306 14

- *a Mutter lose beigestellt
- *b für Leiterplattenbohrung
Ø 1,0 mm (0306 03-0306 08-1)
Ø 0,7 mm (0306 12-0306 14)
- *c Montagerichtung
- *d O-Ring-Dichtung
- *e Flachdichtung
- *f Einbauöffnung
- *g Verdrehschutz, Ausführung wahlweise

03

0306

Bestellbezeichnung	Polzahl	VE (Stück)	MDQ (Stück)	Abmessungen	
				A (mm)	B (mm)
0306 03	3	50	100	16,0	17,8
0306 04	4	50	100	16,0	17,8
0306 05	5	50	100	16,0	17,8
0306 05-1	5	50	100	16,0	17,8
0306 06	6	50	100	16,0	17,8
0306 07	7	50	100	16,0	17,8
0306 07-1	7	50	100	16,0	17,8
0306 08	8	50	100	16,0	17,8
0306 08-1	8	50	100	16,0	17,8
0306 12	12	50	100	15,6	17,1
0306 14	14	50	100	15,6	17,1

Verpackung:
im Karton