

03 0306-2

Rundsteckverbinder mit Schraubverschluss M16 nach IEC 61076-2-106, IP40/IP68



SWUM™-Einbaukupplung nach IEC 61076-2-106 und AISG-Spezifikation, IP68/67, mit Schraubverschluss, für Leiterplatten, manuelle Lötung, für Frontmontage

03 0306-2

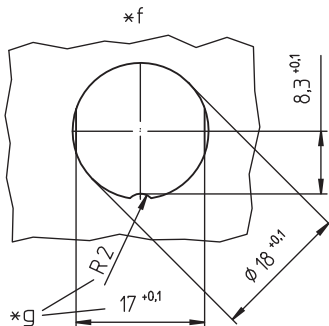
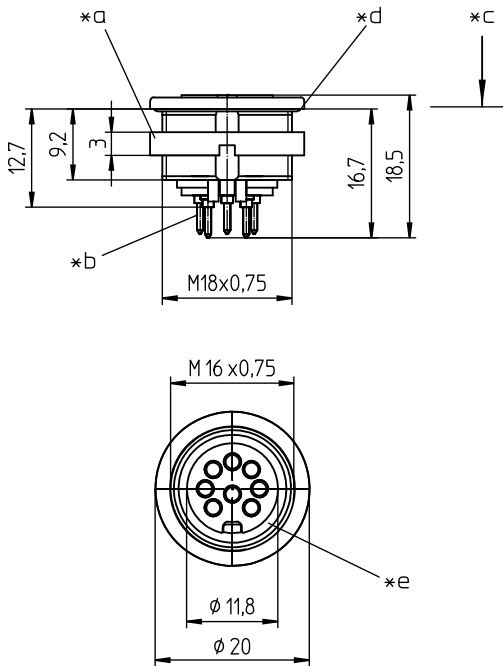
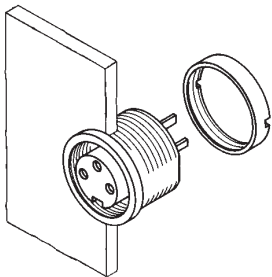

Umgebungsbedingungen

Temperaturbereich -40 °C/+85 °C

Werkstoffe

Kontaktträger	PA, V-2 nach UL94
Kontaktbuchse	CuZn, versilbert und flashvergoldet, im Lötbereich verzinkt
Gehäuse	Zn-Druckguss, unterkupfert und vernickelt
Ringmutter	CuZn, vernickelt
Dichtung	CR (flach), NBR (O-Ring)

Mechanische Daten

Steckkraft/Kontakt	$\leq 5,0 \text{ N}^1$
Ziehkraft/Kontakt	$\geq 1,2 \text{ N}^1$
Anzugsdrehmoment Steckverbinder	1-3 Nm
Anzugsdrehmoment Mutter	1-3 Nm
Schutzart	IP68/67 ²

¹ gemessen mit einem polierten Stahlstift, Nennmaß 1,5 mm











² nach IEC 60529/DIN EN 60529

IP 68: Dicht in verschraubtem Zustand; mit einem zugehörigen Gegenstück verschraubte Steckverbindung ist gegen Eindringen von Staub oder Feuchtigkeit geschützt.
IP 67: Dicht in ungestecktem Zustand (SWUM™); durch einen versehentlich ungeschützten ungesteckten Steckverbinder können Staub oder Feuchtigkeit nicht in das Geräteinnere eindringen.
IPX8-Anforderungen in Absprache zwischen Anwender und Hersteller

Elektrische Daten (bei T_u 20 °C)

Durchgangswiderstand	$\leq 5 \text{ m}\Omega$
Bemessungsstrom	5 A (T_u 40 °C)
Bemessungsspannung	100 V (bei Verschmutzungsgrad 1) 32 V (bei Verschmutzungsgrad 2)
Bemessungsstoßspannung	500 V
Isolierstoffgruppe	II (IEC)/I (UL) ($400 \leq \text{CTI} < 600$)
Überspannungskategorie	I
Isolationswiderstand	$> 100 \text{ M}\Omega$

Zugehörige Produkte

Gegenstücke			
 0331	 0332	 0332-1	
 033200	 0365	 036500	
 Weitere Produkte auf Anfrage	 Weitere Produkte auf Anfrage		
Zubehör			
 0322 C 16	 0381	 038199	

03

0306-2

Polbilder, von der Lötseite gesehen

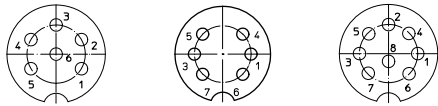

08-a

- 0306-2 06-1 0306-2 08-1

☞ 0382

☞ 0384

☞ 0385

☞ 038799

Verarbeitungsequipment

☞ ZMS 20

Leiterplattenlayout, von der Lötseite gesehen

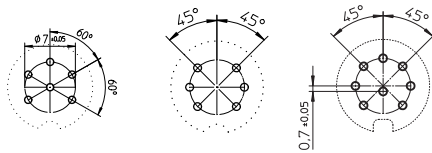

08-a

- 0306-2 06-1 0306-2 08-1

- *a Mutter lose beigestellt
- *b für Leiterplattenbohrung $\varnothing 1$ mm
- *c Montagerichtung
- *d O-Ring-Dichtung
- *e Flachdichtung
- *f Einbauöffnung
- *g Verdrehenschutz, Ausführung wahlweise

03

0306-2

Bestellbezeichnung	Polzahl	VE (Stück)	MDQ (Stück)
0306-2 06-1	6	50	100
0306-2 08-1	8	50	100

Verpackung:
im Karton