

03

0308-1

Rundsteckverbinder mit Schraubverschluss M16 nach IEC 61076-2-106, IP40/IP68



Flansch-Einbaukupplung nach IEC 61076-2-106 und AISG-Spezifikation, IP68, mit Schraubverschluss und Lötanschlüssen, für Frontmontage

03 0308-1

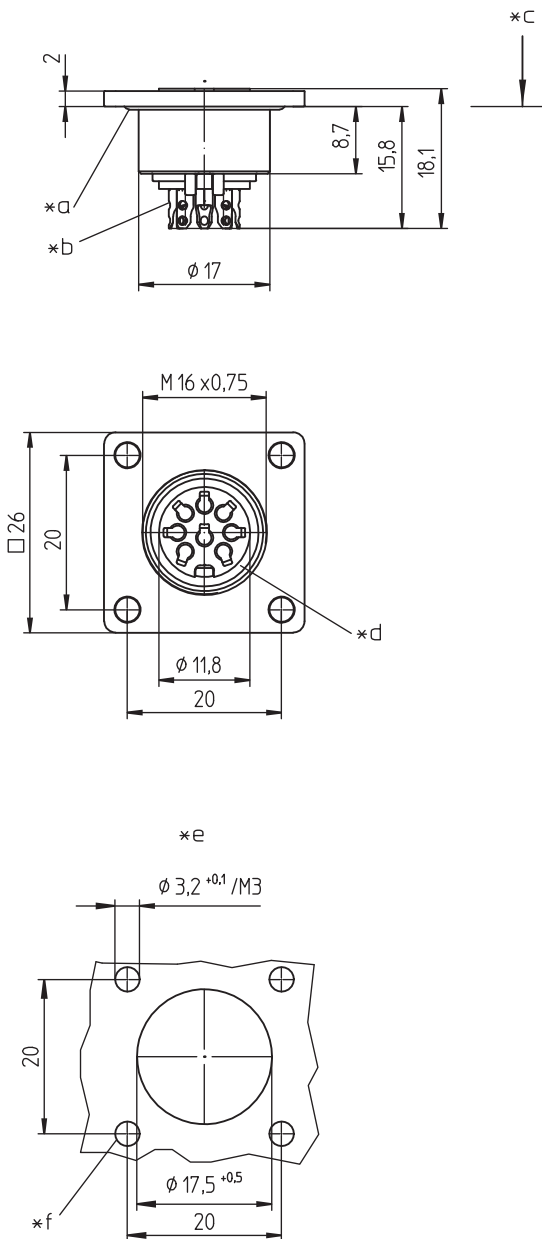

Umgebungsbedingungen

Temperaturbereich -40 °C/+85 °C

Werkstoffe

Kontaktträger	PA GF, V-0 nach UL94
Kontaktbuchse	CuZn, versilbert und flashvergoldet
Gehäuse	Zn-Druckguss, unterkupfert und vernickelt
Dichtung	CR (flach), EPDM (O-Ring)

Mechanische Daten

Steckkraft/Kontakt	≤ 5,0 N ¹
Ziehkraft/Kontakt	≥ 1,2 N ¹
Anzugsdrehmoment Steckverbinder	1-3 Nm
Anzugsdrehmoment Mutter	1-3 Nm
Schutzart	IP68 ²

¹ gemessen mit einem polierten Stahlstift, Nennmaß 1,5 mm

² nach IEC DIN EN 60529, nur in verschraubtem Zustand mit einem dazugehörigen Gegenstück; IPX8-Anforderungen in Absprache zwischen Anwender und Hersteller

Anschließbare Leiter Lötanschluss







Querschnitt ≥ 0,75 mm² (AWG 20)



Elektrische Daten (bei T_v 20 °C)

Durchgangswiderstand	≤ 5 mΩ
Bemessungsstrom	5 A (T _v 40 °C)
Bemessungsspannung	100 V (bei Verschmutzungsgrad 1) 32 V (bei Verschmutzungsgrad 2)
Bemessungsstoßspannung	500 V
Isolierstoffgruppe	II (IEC)/I (UL) (400 ≤ CTI < 600)
Überspannungskategorie	I
Isolationswiderstand	> 100 MΩ



Zugehörige Produkte

Gegenstücke

 0331	 0332	 0332-1
 033200	 0365	 036500

 Weitere Produkte auf Anfrage	 Weitere Produkte auf Anfrage
--	--

Zubehör

 0308 C 02	 0322 C 16	 0381
---	---	--

03

0308-1

Polbilder, von der Lötseite gesehen

 038199

 038799

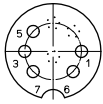

*g

0308-1 05-3

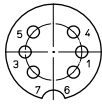

-

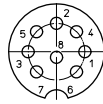

08-a

0308-1 08-1

- *a O-Ring-Dichtung
- *b Lötkelch
- *c Montagerichtung
- *d Flachdichtung
- *e Einbauöffnung
- *f geeignete Schraubenabdichtung ist vorzusehen
- *g Polbild nach AISG C485

03

0308-1

Bestellbezeichnung	Polzahl	VE (Stück)	MDQ (Stück)
0308-1 05-3	5	50	100
0308-1 08-1	8	50	100

Verpackung:
im Karton