

03

0315

Rundsteckverbinder mit Schraubverschluss M16 nach IEC 61076-2-106, IP40/IP68



Einbaustecker nach IEC 61076-2-106, IP68, mit Schraubverschluss und Lötanschlüssen, für Rückseitenmontage

03

0315

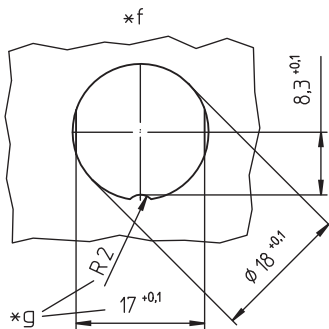
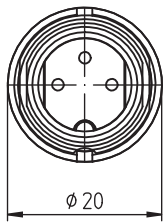
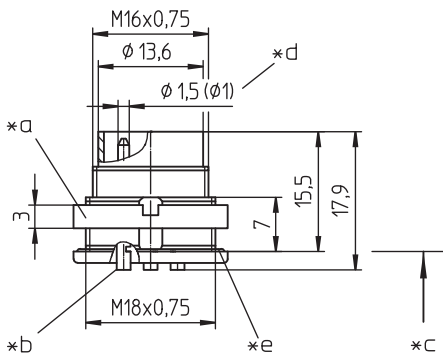
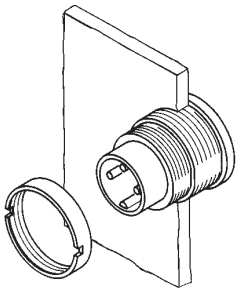

### Umgebungsbedingungen

Temperaturbereich -40 °C/+85 °C

### Werkstoffe

Kontaktträger	PA GF, V-0 nach UL94
Kontaktstift	CuZn, versilbert und flashvergoldet (3- bis 8-polig) CuZn, unternickelt und vergoldet (12- bis 14-polig)
Gehäuse	Zn-Druckguss, unterkupfert und vernickelt
Ringmutter	CuZn, vernickelt
Dichtung	NBR

### Mechanische Daten

Anzugsdrehmoment Steckverbinder	1-3 Nm
Anzugsdrehmoment Mutter	1-3 Nm
Schutzart	IP68 <sup>1</sup>
Weitere Angaben	je nach Polbild, siehe unten

<sup>1</sup> nach IEC DIN EN 60529, nur in verschraubtem Zustand mit einem dazugehörigen Gegenstück; IPX8-Anforderungen in Absprache zwischen Anwender und Hersteller

### Anschließbare Leiter Lötanschluss

Querschnitt	≤ 0,75 mm <sup>2</sup> (AWG 20) (3- bis 8-polig) ≤ 0,25 mm <sup>2</sup> (AWG 24) (12- bis 14-polig)
-------------	--

### Elektrische Daten (bei T<sub>u</sub> 20 °C)

Bemessungsstrom	5 A (T <sub>u</sub> 40 °C, 3- bis 8-polig) 3 A (T <sub>u</sub> 40 °C, 12- bis 14-polig)
Bemessungsspannung	bei Verschmutzungsgrad 1: 300 V (Polbilder 03, 04, 05-1, 06, 07) 100 V (Polbilder 05, 07-1, 08, 08-1) 160 V (Polbilder 12, 14) bei Verschmutzungsgrad 2: 250 V (Polbilder 03, 04) 32 V (Polbilder 05, 07-1, 08, 08-1) 160 V (Polbilder 05-1, 06, 07, 12, 14)
Bemessungsstoßspannung	1500 V (Polbilder 03, 04, 05-1, 06, 07, 12, 14) 500 V (Polbilder 05, 07-1, 08, 08-1)
Isolierstoffgruppe	II (IEC)/I (UL) (400 ≅ CTI < 600)
Überspannungskategorie	I
Isolationswiderstand	> 100 MΩ

03

0315

Polbilder, von der Lötseite gesehen

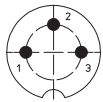

03-a  
0315 03

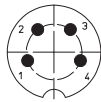

04-a  
0315 04

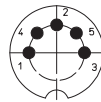

05-b  
0315 05

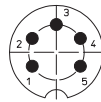

05-a  
0315 05-1

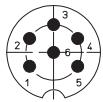

06-a  
0315 06

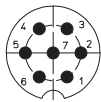

07-a  
0315 07

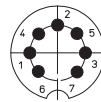

07-b  
0315 07-1

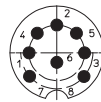

0315 08

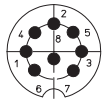

08-a  
0315 08-1

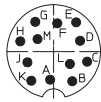

12-a  
0315 12

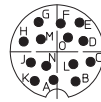

14-a  
0315 14

Zugehörige Produkte

Gegenstücke

☞ 0321

☞ 0322

☞ 0322-1

☞ 032200

☞ 0360

☞ 036000

Zubehör

☞ 0383

☞ 038399

☞ 0384

☞ 0385

☞ 038899

\*a Mutter lose beigelegt

\*b Lötkehl

\*c Montagerichtung

\*d Kontaktstift  
Ø 1,5 mm (0315 03–0315 08-1)  
Ø 1,0 mm (0315 12–0315 14)

\*e O-Ring-Dichtung

\*f Einbauöffnung

\*g Verdrehschutz, Ausführung wahlweise

03

0315

Bestellbezeichnung	Polzahl	VE (Stück)	MDQ (Stück)
0315 03	3	50	100
0315 04	4	50	100
0315 05	5	50	100
0315 05-1	5	50	100
0315 06	6	50	100
0315 07	7	50	100
0315 07-1	7	50	100
0315 08	8	50	100
0315 08-1	8	50	100
0315 12	12	50	100
0315 14	14	50	100

**Verpackung:**  
im Karton