

03

0315-1 U

Rundsteckverbinder mit Schraubverschluss M16 nach IEC 61076-2-106, IP40/IP68



Einbaustecker nach IEC 61076-2-106 und AISG-Spezifikation, IP68, mit Schraubverschluss, mit Kabelkonfektioniert und im Lötbereich vergossen, für Rückseitenmontage

Status: Obsolet

03

0315-1 U

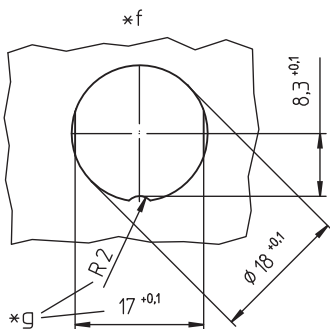
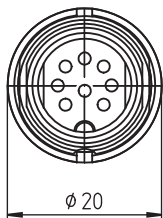
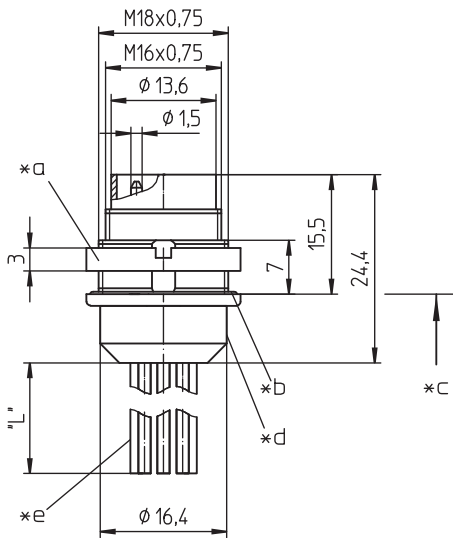

Umgebungsbedingungen

Temperaturbereich -40 °C/+85 °C

Werkstoffe

Kontaktträger	PA GF, V-0 nach UL94
Kontaktstift	CuZn, versilbert und vergoldet
Gehäuse	Zn-Druckguss, unterkupfert und vernickelt
Ringmutter	CuZn, vernickelt
Verguss	TPU, V-0 nach UL94
Dichtung	NBR

Mechanische Daten

Anzugsdrehmoment Steckverbinder	1-3 Nm
Anzugsdrehmoment Mutter	1-3 Nm
Schutzart	IP68 ¹

¹ nach IEC DIN EN 60529, nur in verschraubtem Zustand mit einem dazugehörigen Gegenstück; IPX8-Anforderungen in Absprache zwischen Anwender und Hersteller









Angeschlossene Leitung





Bauform	Litzenleitung, 7 x $\phi 0,26$ mm
Querschnitt	0,34 mm ² (AWG 22)

Elektrische Daten (bei T_v 20 °C)

Bemessungsstrom	5 A (T _v 40 °C)
Bemessungsspannung	100 V (bei Verschmutzungsgrad 1) 32 V (bei Verschmutzungsgrad 2)
Bemessungsstoßspannung	500 V
Isolierstoffgruppe	II (IEC)/1 (UL) (400 ≤ CTI < 600)
Überspannungskategorie	I
Isolationswiderstand	> 100 M Ω

Zugehörige Produkte

Gegenstücke		
 0321	 0322	 0322-1
 032200	 0360	 036000
 Weitere Produkte auf Anfrage	 Weitere Produkte auf Anfrage	

Zubehör		
 0383	 038399	 0384
 0385	 038899	

03

0315-1 U

Polbilder, von der Lötseite gesehen

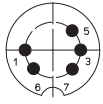

*h

0315-1 05-3 U

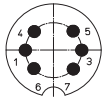

-

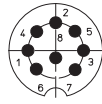

08-a

0315-1 08-1 U

Verarbeitungsequipment

[ZMS 20](#)

Farbbelegung der angeschlossenen Leitungen

1	violett	violet
2	rot	red
3	grün	green
4	weiß	white
5	schwarz	black
6	grau	grey
7	blau	blue
8	braun	brown

- *a Mutter lose beigestellt
- *b O-Ring-Dichtung
- *c Montagerichtung
- *d Lötbereich vergossen
- *e Litzenleitung 0,34 mm² (AWG 22), 7 x Ø 0,26 mm
- *f Einbauöffnung
- *g Verdrehschutz, Ausführung wahlweise
- *h Polbild nach AISG C485

03

0315-1 U

Bestellbezeichnung	Polzahl	VE (Stück)	MDQ (Stück)	Abmessungen L (mm)
0315-1 05-3 U	5	50	100	-
0315-1 08-1 U	8	50	100	140

Verpackung:
im Karton