

35

357000

RAST-2.5-Steckverbinder, Raster 2,5/5,0 mm

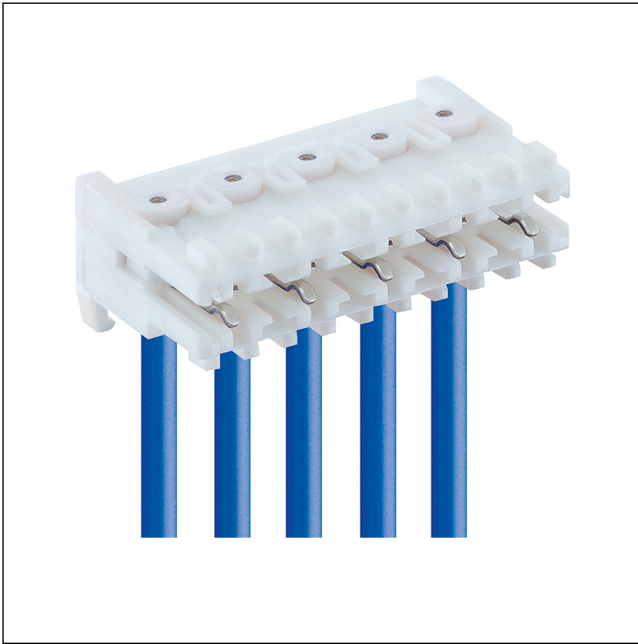

RAST-2.5-Power-plus™-Steckverbinder für direktes und indirektes Stecken, in Schneidklemmtechnik (SKT), mit doppelseitiger Kodierung, teilungsgerecht anreihbar
Kontaktraster 5,0 mm

Approbationen:



35 357000

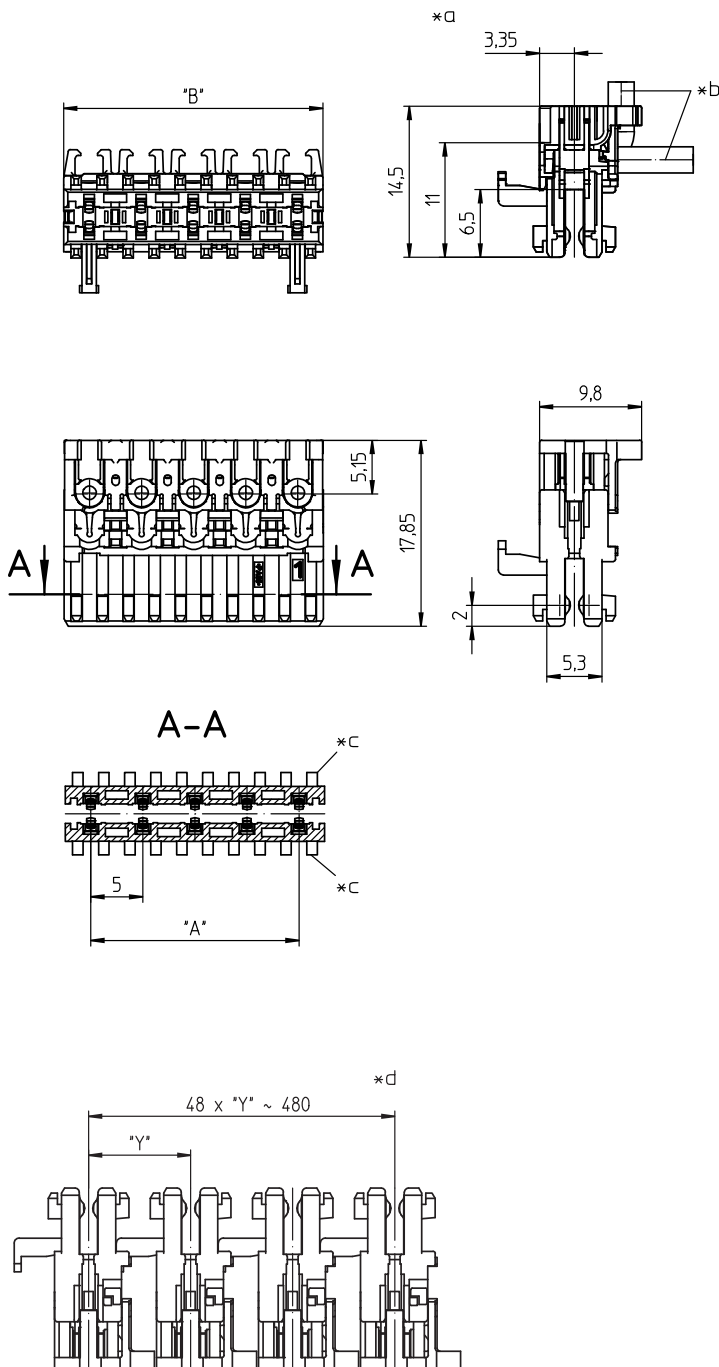

Umgebungsbedingungen

Temperaturbereich -40 °C/+130 °C¹

¹ obere Grenztemperatur (Kontaktträger) RTI (elektrisch) der UL Yellow Card

Werkstoffe

Kontaktträger PA, V-0 nach UL94¹
Kontaktfeder Cu-Legierung, versilbert

¹ Material halogenfrei, GWFI 850 °C (0,40 mm) nach IEC 60695-2-12, GWIT 775 °C (0,40 mm) nach IEC 60695-2-213

Mechanische Daten

Kontaktierung mit Leiterplatte 1,5 ± 0,14 mm
Steckkraft/Kontakt ≤ 4,0 N
Ziehkraft/Kontakt ≥ 0,5 N
Kodiervorschläge auf www.lumberg.com 









Anschließbare Leiter Schneidklemmbereich



Bauform Einzelleiter, ausgestanzte Rasterstegleitung 5,0 mm
Querschnitt min. 0,5 mm²
Querschnitt max. 0,75 mm²
Isolationsdurchmesser ≤ 2,5 mm
Freigegebene Leiter auf www.lumberg.com 

Elektrische Daten (bei T_v 20 °C)

Durchgangswiderstand ≤ 10 mΩ
Bemessungsstrom 6 A (T_v 70 °C)
10 A (T_v 70 °C, indirekt gesteckt, 2- bis 4-polig)
Bemessungsspannung 400 V AC
Isolierstoffgruppe I (IEC)/0 (UL) (CTI ≥ 600)
Kriechstrecke 3,2 mm
Luftstrecke 3,2 mm
Isolationswiderstand > 1 GΩ

Zugehörige Produkte

Gegenstücke
 3542  3542-1  3546
 3546-1  3552  355295
 355299  3556  83546

Verarbeitungsequipment
 HA3...e  HA357 plus  KHP357 plus

35

357000

-
- *a konfektionierter Zustand
 - *b Leiterabgang
 - *c Kodierung
 - *d Verkettung der Bauteile (Lieferzustand)

-
- VARICON 7000
 - VARICON 7000-Eco
 - VARICON 7000-Eco-CR
 - VARICON 7000-Inline
 - VARICON 7000-Inline-CR
 - VARICON 7000-RD
 - VARICON 7000-RD-CR
-

35

357000

Bestellbezeichnung	Polzahl	VE (Stück)	MDQ (Stück)	Abmessungen	
				A (mm)	B (mm)
357000 02	2	3456	3456	5	9,9
357000 03	3	2160	2160	10	14,9
357000 04	4	1728	1728	15	19,9
357000 05	5	1296	1296	20	24,9
357000 06	6	864	864	25	29,9
357000 07	7	864	864	30	34,9
357000 08	8	864	864	35	39,9

Die Bestellbezeichnung ist um weitere Angaben zu ergänzen (z.B. für Kodierungen, Farb- und Materialoptionen).

Verpackung:

verkettet, im Karton