

36

3615-3

RAST-5-Steckverbinder, Raster 5,0 mm

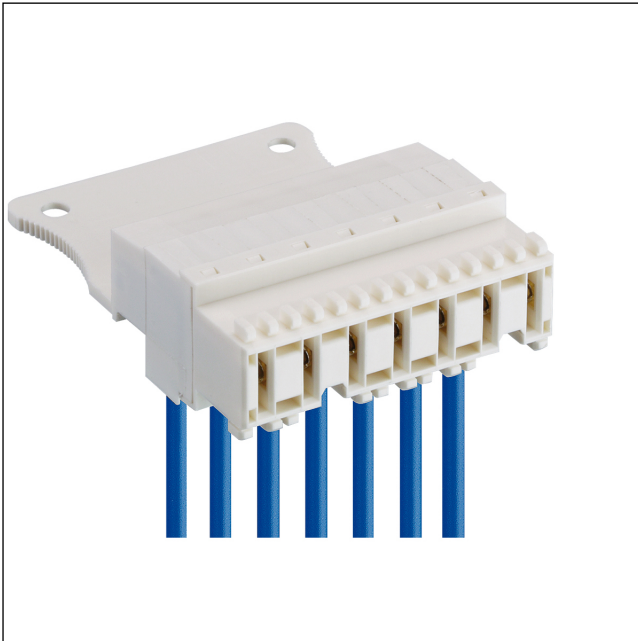

RAST-5-Steckverbinder für indirektes Stecken, mit Schraubanschluss, mit Fahrstuhlklemmkörper mit Untersteckschutz, mit Prüfabgriff und Innenverrastung, ohne Teilungsverlust anreihbar, Kabelabgang auf Seite der Verrastung, mit Griffflasche

Approbationen:



36

3615-3

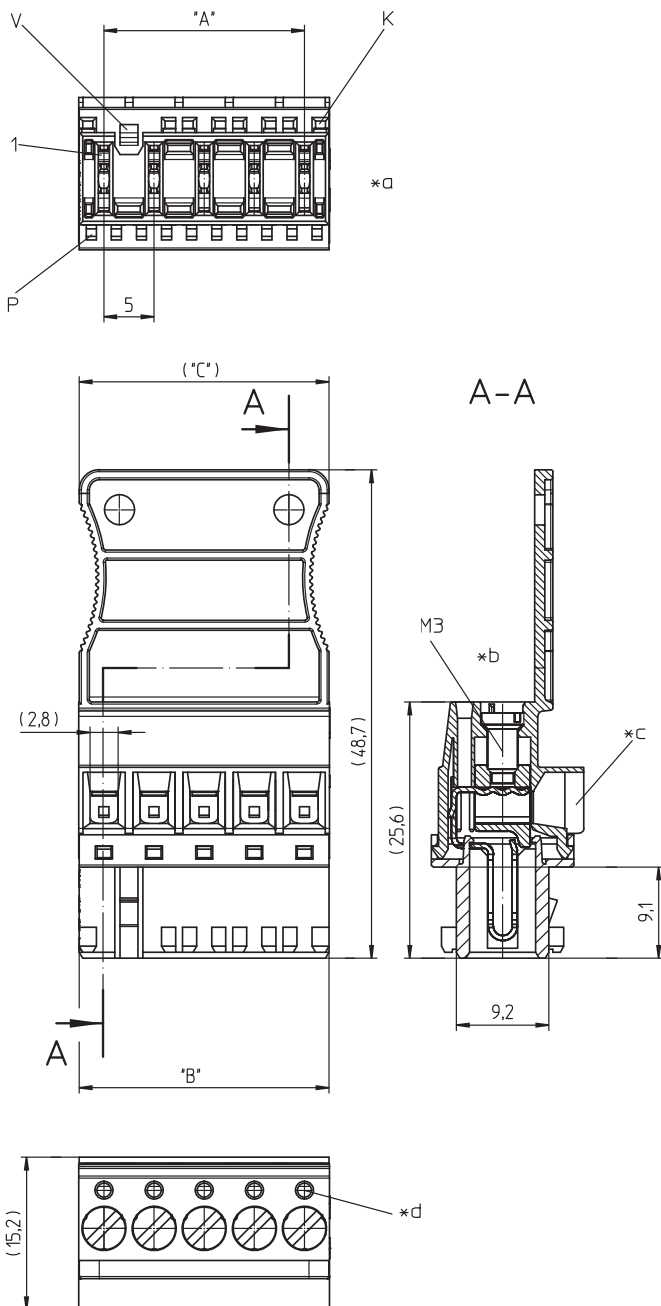

- *a K = Kodierung
P = Positionierung
V = Verriegelung
- *b alle Schraubklemmen des Steckverbinders sind mit dem angegebenen Drehmoment anzuziehen
- *c Leiterabgang 90°
- *d Öffnung für Prüfstift $\varnothing 1,3$ mm

Umgebungsbedingungen

Temperaturbereich -40 °C/+130 °C¹

¹ obere Grenztemperatur (Kontaktträger) RTI (elektrisch) der UL Yellow Card

Werkstoffe

Kontaktträger PA GF, V-2 nach UL94¹
 Kontaktfeder CuSn, verzinkt
 Klemmkörper CuZn, vernickelt
 Schraube Stahl, verzinkt und chromatiert

¹ Bauteil glühdrahtbeständig (GWT 750 °C), Prüfung nach IEC 60695-2-11, Beurteilung nach IEC 60335-1 (Flamme < 2 s)

Mechanische Daten

Kontaktierung mit Flachsteckmesser 6,3 mm x 0,8 mm nach DIN 46244
 Steckkraft/Kontakt $\leq 4,0$ N
 Ziehkraft/Kontakt $\geq 1,0$ N
 Anzugsdrehmoment Schraube 0,5 Nm
 Kodiervorschläge auf www.lumberg.com 













Anschließbare Leiter Schraubklemmanschluss

Querschnitt Litzenleiter 0,14–2,5 mm² (AWG 26–14)
 Querschnitt Litzenleiter mit Aderendhülse 0,25–2,5 mm² (AWG 24–14)
 Querschnitt Massivleiter 0,14–4,0 mm² (AWG 26–12)
 Abisolierlänge 8 ± 1 mm

Elektrische Daten (bei T_v 20 °C)

Durchgangswiderstand ≤ 5 m Ω
 Bemessungsstrom 10 A (T_v 70 °C)
 Bemessungsspannung 250 V AC
 Isolierstoffgruppe IIIa (IEC)/2 (UL) (CTI ≥ 250)
 Kriechstrecke 3,5 mm
 Luftstrecke 3,5 mm
 Isolationswiderstand > 10 G Ω

Zugehörige Produkte

Gegenstücke			
 3618	 3618-1	 3618-2	
 3618-3	 361899	 361899-1	
 361899-2	 361899-3	 3641	
 364199	 3642	 364299	

3643	364399	3644
364499	3645	364599
3647	3648	3649
3671	367199	3672
367299	3673	367399
3674	367499	3676
3677	3678	3679
3680	3683	

36

3615-3

Bestellbezeichnung	Polzahl	VE (Stück)	MDQ (Stück)	Abmessungen		
				A (mm)	B (mm)	C (mm)
3615-3 02	2	200	1000	5	9,9	9,3
3615-3 03	3	200	1000	10	14,9	14,3
3615-3 04	4	200	1000	15	19,9	19,3
3615-3 05	5	200	1000	20	24,9	24,3
3615-3 06	6	200	1000	25	29,9	29,3
3615-3 07	7	200	1000	30	34,9	34,3

Die Bestellbezeichnung ist um weitere Angaben zu ergänzen (z.B. für Kodierungen, Farb- und Materialoptionen).

Verpackung:
lose im Karton