

36

361899-2

RAST-5-Steckverbinder, Raster 5,0 mm

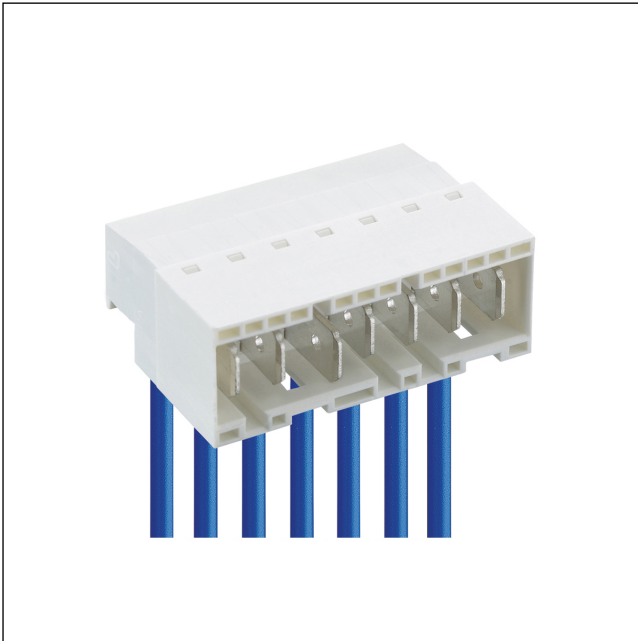

RAST-5-Messerleiste, mit Schraubanschluss, mit  
Fahrstuhlklemmkörper mit Untersteckschutz, mit  
Prüfabgriff, Kabelabgang auf Seite der Verrastung, mit  
voreilendem Schutzleiterkontakt

---

Approbationen:



36

361899-2

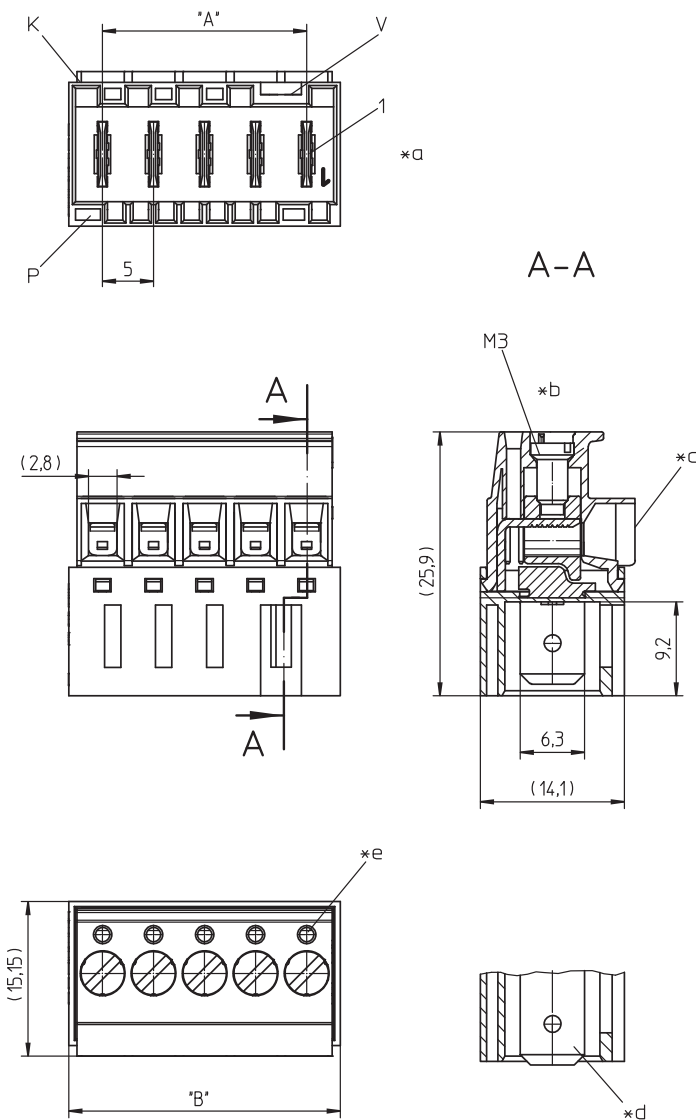

\*a K = Kodierung  
P = Positionierung  
V = Raum für Verriegelung

\*b alle Schraubklemmen des Steckverbinders sind mit dem angegebenen Drehmoment anzuziehen

\*c Leiterabgang 90°

\*d Schutzleiterkontakt 1,5 mm voreilend, auf jeder Position möglich

\*e Öffnung für Prüfstift  $\varnothing$  1,3 mm

### Umgebungsbedingungen

Temperaturbereich  $-40\text{ °C}/+130\text{ °C}^1$

<sup>1</sup> obere Grenztemperatur (Kontaktträger) RTI (elektrisch) der UL Yellow Card

### Werkstoffe

Kontaktträger PA GF, V-2 nach UL94<sup>1</sup>  
Kontaktmesser CuZn, verzinkt  
Klemmkörper CuZn, vernickelt  
Schraube Stahl, verzinkt und chromatiert

<sup>1</sup> Bauteil glühdrahtbeständig (GWT 750 °C), Prüfung nach IEC 60695-2-11, Beurteilung nach IEC 60335-1 (Flamme < 2 s)

### Mechanische Daten

Kontaktmesser 6,3 x 0,8 mm nach DIN 46244  
Anzugsdrehmoment Schraube 0,5 Nm  
Kodiervorschläge auf [www.lumberg.com](http://www.lumberg.com) 











### Anschließbare Leiter Schraubklemmanschluss

Querschnitt Litzenleiter 0,14–2,5 mm<sup>2</sup> (AWG 26–14)  
Querschnitt Litzenleiter mit Aderendhülse 0,25–2,5 mm<sup>2</sup> (AWG 24–14)  
Querschnitt Massivleiter 0,14–4,0 mm<sup>2</sup> (AWG 26–12)  
Abisolierlänge 8 ± 1 mm

### Elektrische Daten (bei T<sub>v</sub> 20 °C)

Durchgangswiderstand  $\leq 5\text{ m}\Omega$   
Bemessungsstrom 10 A (T<sub>v</sub> 70 °C)  
Bemessungsspannung 250 V AC  
Isolierstoffgruppe IIIa (IEC)/2 (UL) (CTI  $\geq 250$ )  
Kriechstrecke 3,5 mm  
Luftstrecke 3,5 mm  
Isolationswiderstand > 10 G $\Omega$

### Zugehörige Produkte

Gegenstücke		
 3611	 3615	 3615-1
 3615-2	 3615-3	 3623
 3626	 3680	 3683
 3686	 3687	

36

361899-2

Bestellbezeichnung	Polzahl	VE (Stück)	MDQ (Stück)	Abmessungen	
				A (mm)	B (mm)
361899-2 02	2	200	1000	5	11,6
361899-2 03	3	200	1000	10	16,6
361899-2 04	4	200	1000	15	21,6
361899-2 05	5	200	1000	20	26,6
361899-2 06	6	200	1000	25	31,6
361899-2 07	7	200	1000	30	36,6

Die Bestellbezeichnung ist um weitere Angaben zu ergänzen (z.B. für Kodierungen, Farb- und Materialoptionen).

**Verpackung:**  
lose im Karton