

73

733520

SmartSKEDD™-Direktsteckverbinder, Raster 2,5/5,0 mm

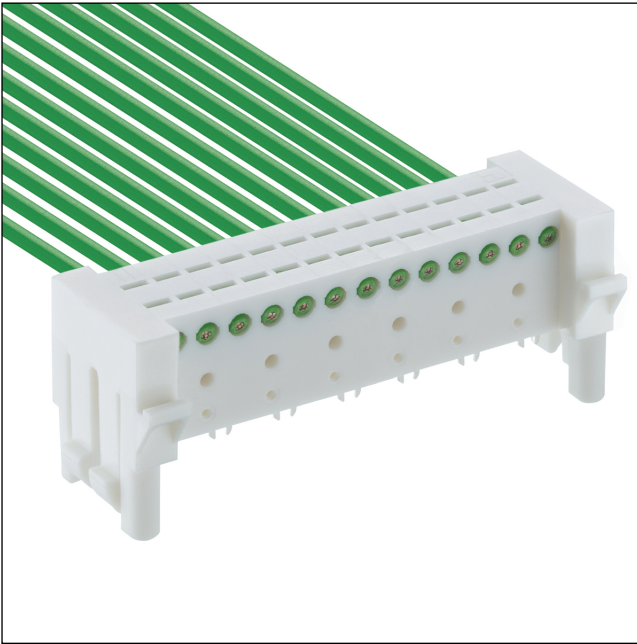

SmartSKEDD-Direktsteckverbinder in Schneidklemm-
technik (SKT), mit Kodierstiften, Positionierungszapfen
und Verriegelung auf der Leiterplatte
Kontaktraster 2,5 mm

Approbationen:



73

733520

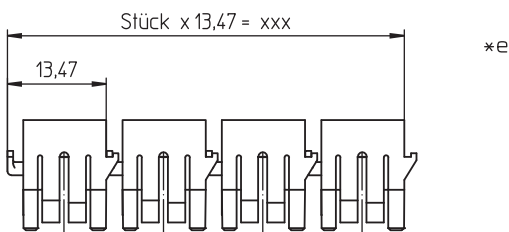
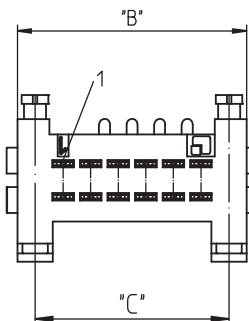
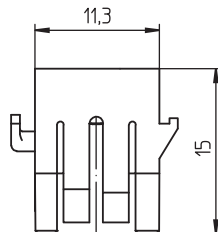
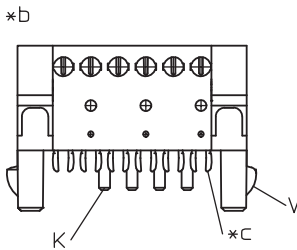
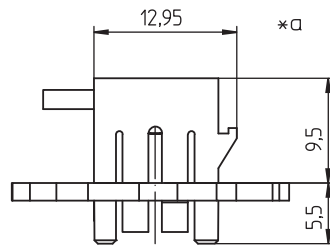
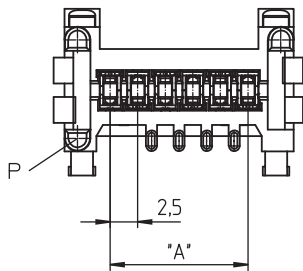

Umgebungsbedingungen

Temperaturbereich -40 °C/+130 °C¹

¹ obere Grenztemperatur (Kontaktträger) RTI (elektrisch) der UL Yellow Card

Werkstoffe

Kontaktträger PBT, V-0 nach UL94¹

Kontaktfeder CuSn, versilbert

¹ Material halogenfrei, GWFI 850 °C (0,40 mm), GWIT 775 °C (0,40 mm)

Mechanische Daten

Kontaktierung mit Leiterplatte 1,6 ± 0,14 mm

Steckkraft/Kontakt ≤ 3 N

Ziehkraft/Kontakt ≥ 3 N

Haltekraft/Verrastung ≥ 50 N

Anschließbare Leiter Schneidklemmbereich

Bauform Einzelleiter, ausgestanzte Rasterstegleitung 2,5 mm

Querschnitt min. 0,22 mm²

Querschnitt max. 0,38 mm²

Isolationsdurchmesser ≤ 1,6 mm

Freigegebene Leiter auf www.lumberg.com 

Elektrische Daten (bei T_u 20 °C)

Durchgangswiderstand ≤ 5 mΩ

Bemessungsstrom 4 A (T_u 85 °C)

Bemessungsspannung 50 V AC¹

Isolierstoffgruppe I (IEC)/0 (UL) (CTI ≥ 600)¹

Kriechstrecke 0,60 mm

Luftstrecke 0,60 mm

Isolationswiderstand > 1 GΩ

¹ nach IEC 60664/DIN EN 60664, CTI-UL-Klassifizierung nach ANSI/UL 746A

Zugehörige Produkte

Verarbeitungsequipment

 HA7335e

 HA7335e-CA

73 733520

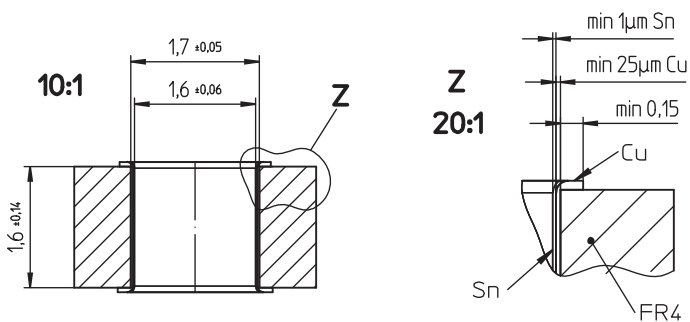
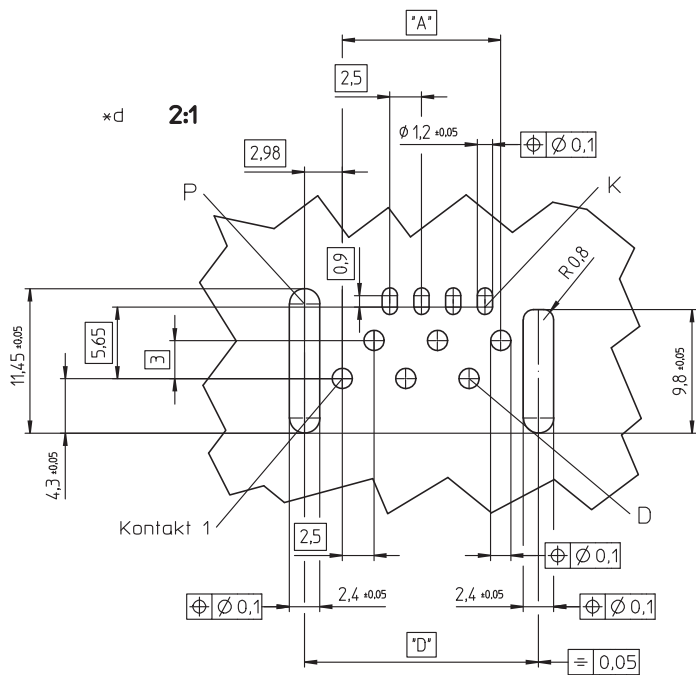

- *a konfektionierter Zustand
- *b K = Kodierung
V = Verriegelung
- *c SKEDD-Kontaktbereich
- *d Leiterplattenlayout, von der Bestückungsseite gesehen
P = Positionierung
D = durchkontaktierte Bohrung ($\varnothing 1,6 \text{ mm} \pm 0,06$ nach IEC/EN/
DIN 60352-5)
- *e Verkettung der Bauteile (Lieferzustand)

73

733520

Bestellbezeichnung	Polzahl	VE (Stück)	MDQ (Stück)	Abmessungen			
				A (mm)	B (mm)	C (mm)	D (mm)
733520 03	3	1575	1575	5,0	13,3	10,1	10,95
733520 04	4	1260	1260	7,5	15,8	12,6	13,45
733520 05	5	1260	1260	10,0	18,3	15,1	15,95
733520 06	6	945	945	12,5	20,8	17,6	18,45
733520 07	7	945	945	15,0	23,3	20,1	20,95
733520 08	8	945	945	17,5	25,8	22,6	23,45
733520 09	9	630	630	20,0	28,3	25,1	25,95
733520 10	10	630	630	22,5	30,8	27,6	28,45
733520 11	11	630	630	25,0	33,3	30,1	30,95
733520 12	12	630	630	27,5	35,8	32,6	33,45
733520 13	13	630	630	30,0	38,3	35,1	35,95

Verpackung:

verkettet, im Karton