

03

SV ...-8 C

Rundsteckverbinder mit Schraubverschluss M16 nach IEC 61076-2-106, IP40/IP68



Stecker nach IEC 61076-2-106, IP40, gerade Ausführung, mit Schraubverschluss, Leergehäuse für die Aufnahme von Crimpkontakten, mit Knickschutztülle, für Kabeldurchmesser bis 8 mm

03

SV ...-8 C

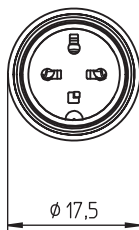
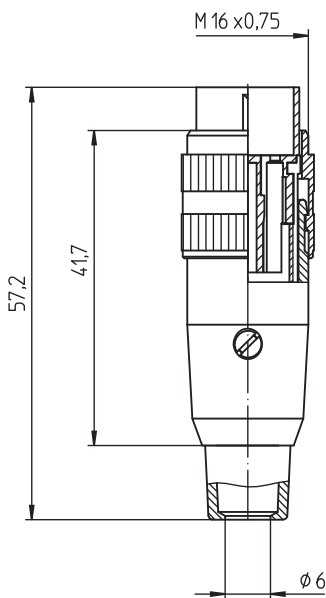

#### Umgebungsbedingungen

Temperaturbereich -40 °C/+85 °C

#### Werkstoffe

Kontaktträger	PA GF, V-0 nach UL94
Massekontaktfeder	CuZn, unternickelt und verzinkt
Hülse	PC, HB nach UL94
Zugentlastung	Stahl, vernickelt
Gehäuse	CuZn, vernickelt
Rändelschraube	CuZn, vernickelt
Knickschutztülle	TPE
Schraube	Stahl, vernickelt

#### Mechanische Daten

Anzugsdrehmoment Steckverbinder	1–3 Nm
Schutzart	IP40 <sup>1</sup>

<sup>1</sup> nach IEC DIN EN 60529, nur in verschraubtem Zustand mit einem dazugehörigen Gegenstück

#### Anschließbare Leiter Crimpbereich

Kabeldurchmesser	4–6 mm
------------------	--------

#### Elektrische Daten (bei T<sub>u</sub> 20 °C)

Bemessungsstrom	5 A (T <sub>u</sub> 40 °C)
Bemessungsspannung	bei Verschmutzungsgrad 1: 300 V (Polbilder 30, 40, 50/6, 60, 70) 100 V (Polbilder 50, 71, 80, 81) bei Verschmutzungsgrad 2: 250 V (Polbilder 30, 40) 32 V (Polbilder 50, 71, 80, 81) 160 V (Polbilder 50/6, 60, 70)
Bemessungsstoßspannung	1500 V (Polbilder 30, 40, 50/6, 60, 70) 500 V (Polbilder 50, 71, 80, 81)
Isolierstoffgruppe	II (IEC)/I (UL) (400 ≅ CTI < 600)
Überspannungskategorie	I
Isolationswiderstand	> 100 MΩ

Polbilder, von der Crimpseite gesehen

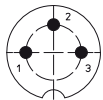

03-a  
SV 30-8 C

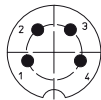

04-a  
SV 40-8 C

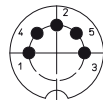

05-b  
SV 50-8 C

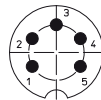

05-a  
SV 50/6-8 C

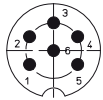

06-a  
SV 60-8 C

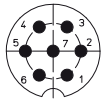

07-a  
SV 70-8 C

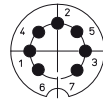

07-b  
SV 71-8 C

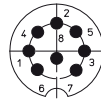

08-a  
SV 81-8 C

Zugehörige Produkte

Gegenstücke

- [☞ 030398](#)
- [☞ KFR](#)
- [☞ KGV](#)
- [☞ KFU](#)
- [☞ KGR](#)
- [☞ KV](#)
- [☞ KV ... C](#)
- [☞ WKV](#)
- [☞ WKV ... C](#)

[☞ KFR](#)

[☞ KGR](#)

[☞ KV ... C](#)

[☞ WKV ... C](#)

[☞ KFR](#)

[☞ KGV](#)

[☞ KV ...-8](#)

Zubehör

- [☞ 0369](#)
- [☞ 038899](#)

[☞ 0383](#)

[☞ 038399](#)

03

SV ...-8 C

Bestellbezeichnung	Polzahl	VE (Stück)	MDQ (Stück)
SV 30-8 C	3	50	100
SV 40-8 C	4	50	100
SV 50-8 C	5	50	100
SV 50/6-8 C	5	50	100
SV 60-8 C	6	50	100
SV 70-8 C	7	50	100
SV 71-8 C	7	50	100
SV 81-8 C	8	50	100

**Verpackung:**

vormontiert im Karton